

PERGOLADOS E SISTEMAS DE FECHAMENTOS LATERAIS



RESIDÊNCIAS • COMÉRCIO • EMPRESAS

SunExt Bioclimático
ROOLING ROOF System Profiles
SunExt AWNING
Sistema Guilhotina
Sliding Glass e Vertiglass
Cortina Screen Universal Zip

EXPALUM®

Pergolado SunExt Bioclimático

Perfeito para todas as épocas do ano.

SunExt Bioclimático é um sistema de sombreamento hermético com persianas rotativas. É feito inteiramente de alumínio, e o seu sistema oferece proteção contra a luz solar em dias ensolarados, pois as lâminas se movem de 0° a 120° permitindo o uso máximo das pérgolas em diferentes condições climáticas. Possui sensor de chuva, vento, temperatura, e um sistema especial de drenagem de água da chuva. Com design moderno em combinação com a variedade de cores, e a possibilidade de diferentes sistemas automáticos (LED, chuva, vento, neve, etc), é ideal para instalações em restaurantes, cafés e áreas de lazer. Sistema motorizado automático.

Dimensões máximas:

Altura: 3,00m

Largura: 4,50m

Profundidade: 5,50m

Pode receber fechamentos laterais:

Guilhotina de vidro

Sliding Glass – correr

Cortina Lona Zip Screen – Screen Universal Zip

Vertiglass – vidros dobráveis ou deslizantes articulável

Cores Disponíveis:



Branco
9016T



Cinza
7016T



Cinza
7046T



Preto
9005T



Marfim
1015T



Sistema de captura e escoamento da água da chuva.

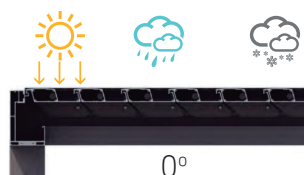

0°
O telhado permanece fechado, oferecendo proteção contra todas as intempéries.

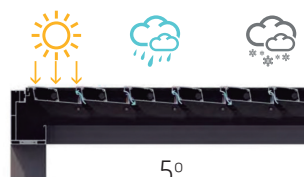

5°
Permite a ventilação da área mesmo se estiver chovendo ou nevando.



0° a 120°
Máximo aproveitamento da luz solar até mesmo no pôr do sol.

Modelos de instalação:



4 colunas



2 colunas
(lâminas paralelas à parede)



2 colunas
(lâminas perpendiculares à parede)



3 colunas



Sem colunas
(fixação entre paredes)



6 colunas (Duplo)



Pergolado

ROOLING ROOF System Profiles

Versatilidade e eficiência para qualquer clima.

O pergolado automático possui estrutura em alumínio e cobertura em lâminas de alumínio retrátil, ideal para espaços exteriores de cafés, restaurantes, terraços, jardins, etc. SunExt Roofing Roof é um sistema automático concebido para converter e integrar espaços exteriores em um espaço interior, integrando com sua área de lazer. Fabricado com perfis de alumínio, o que lhe confere um design estético e elegante, possibilita a utilização desses espaços em qualquer estação do ano.

Opções: manual e automático

Iluminação em LED / Sensor de chuva / Aquecimento por infravermelhos / Sistema de controle de áudio através de Smartphone e Bluetooth

Dimensões Máximas:

Altura: 3,00m

Largura: 4,00m

Profundidade: 6,00m

É possível colocar um perfil especial para atingir um comprimento de até 12m.

Pode receber fechamentos laterais:

Guilhotina de vidro

Sliding Glass – correr

Cortina Lona Zip Screen – Screen Universal Zip

Vertiglass – vidros dobráveis ou deslizantes articulável

Cores Disponíveis:



Branco
9016T



Cinza
7016T

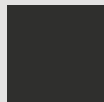

Cinza
7046T

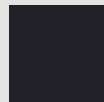

Preto
9005T

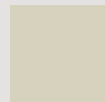

Marfim
1015T

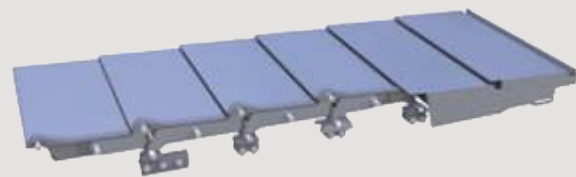

Lâminas recolhíveis

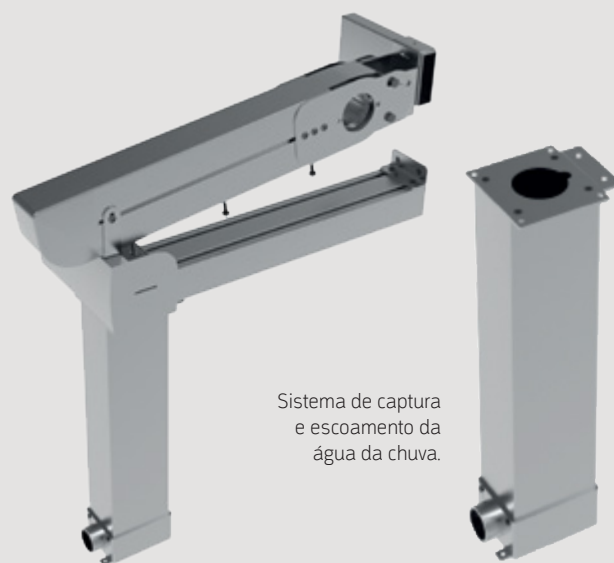

Sistema de captura e escoamento da água da chuva.



Pergolado SunExt AWNING

EXPALUM®

Converta espaços com beleza e versatilidade.

O pergolado SunExt Awning, toldo automático, possui estrutura em alumínio e cobertura em lona, ideal para espaços exteriores de cafés, restaurantes, terraços, jardins etc. SunExt Awning é um sistema automático concebido para converter e integrar espaços exteriores em um espaço interior, integrando com sua área de lazer. Fabricado com perfis de alumínio e toldo automático em Lona com design estético e elegante, possibilita a utilização desses espaços em qualquer estação do ano.

Opções: manual e automático

Iluminação em LED / Sensor de chuva /
Aquecimento por infravermelhos /
Sistema de controle de áudio através
de Smartphone e Bluetooth



Lona semi aberta

Dimensões Máximas:

Altura: 3,00m - Largura: 3,50m

Profundidade: 7,50m

É possível colocar um perfil especial para atingir um comprimento total até 12m.

Pode receber fechamentos laterais:

Guilhotina de vidro

Sliding Glass – correr

Cortina Lona Zip Screen – Screen Universal Zip

Vertiglass – vidros dobráveis ou deslizantes articuláveis

Cores Disponíveis ESTRUTURA:



Branco
9016T

Cinza
7016T

Cinza
7046T

Preto
9005T

Marfim
1015T

Cores Disponíveis LONA:



Branco
9016

Cinza
7016

Preto
9005

Marfim
1015

Vinho
3004

Verde
6002

Opções de instalação:



Pergolado padrão



Pergolado duas
águas padrão



Pergolado radiano



Pergolado duas
águas radial



Pergolado suspenso padrão



Pergolado duas águas
suspenso padrão

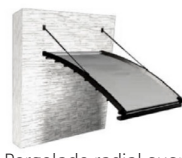

Pergolado radial suspenso



Pergolado duas águas
suspenso radial



Sistemas de fechamento lateral:

Guilhotina

O Sistema de Envidraçamento Guilhotina é composto por vidraças e molas alojadas na calha da caixilharia. Com deslizamento vertical automático. Fabricado com vidro temperado de 8mm / 10mm ou com isolamento térmico. É ideal para para hotéis, cafeterias, restaurantes, sacadas, estádios, etc. Em 2 modelos: **Standart** - vidros só deslizam. **Cleansable** os vidros, quando abaixados, são dobráveis para facilitar a limpeza.

Medidas máximas:
3,50m (largura) - 2,70m (altura)

Cores estrutura:

Branco 9016T	Cinza 7016T	Preto 9005T	Marfim 1015T
-----------------	----------------	----------------	-----------------



Sliding Glass e Vertiglass

Os Sistemas Sliding Glass em vidro de correr e Vertiglass deslizantes dobráveis é composto por painéis de vidro transparente fixados apenas na parte superior e inferior, sem perfis de moldura, para que a linha de visão não seja interrompida por perfis de alumínio.

Medidas máximas:

altura máxima: 3m
largura máxima: 10m

Tipos de fechamentos:

Abertura Lateral
Abertura Central

Folhas com largura maior que 800mm devem possuir 4 roldanas.

Deslizantes dobráveis retráteis –
Tipo fechamento de sacada



Sistema Sliding Glass



Cortina Screen Universal Zip

Sistema de toldo vertical em lona com trilho roll-up, composto de materiais impermeáveis à prova de chuva e à prova de vento, fáceis de limpar e resistentes a rasgos.

Medidas máximas:

Para tubo Ø70mm
Largura: 4,00m
Altura: 3,50m

Para tubo Ø78mm
Largura: 2,70m
Altura: 4,00m
Peso máximo: 7,5kg





Líder mundial em
componentes para
persianas de alumínio!

Curitiba - Fábrica:

Rod. da Uva, 2644
Módulo 1 - Roça Grande
82415-020 - Colombo - PR

Fones: (41) 3606-0279
3675-0478 / 3605-0111

WhatsApp: (41) 99687-6816

São Paulo - Escritório:

Rua Vergueiro, 3153 - cj. 112
Vila Mariana - 04101-300



Vendas: (11) 2533-2390

Especificação Técnica:

(11) 2532-1647

www.expalum.com.br



 facebook.com/ExpalumBrasil  [@ExpalumBrasil](https://instagram.com/ExpalumBrasil)